

**SLOVENSKÝ VÝROBCA**

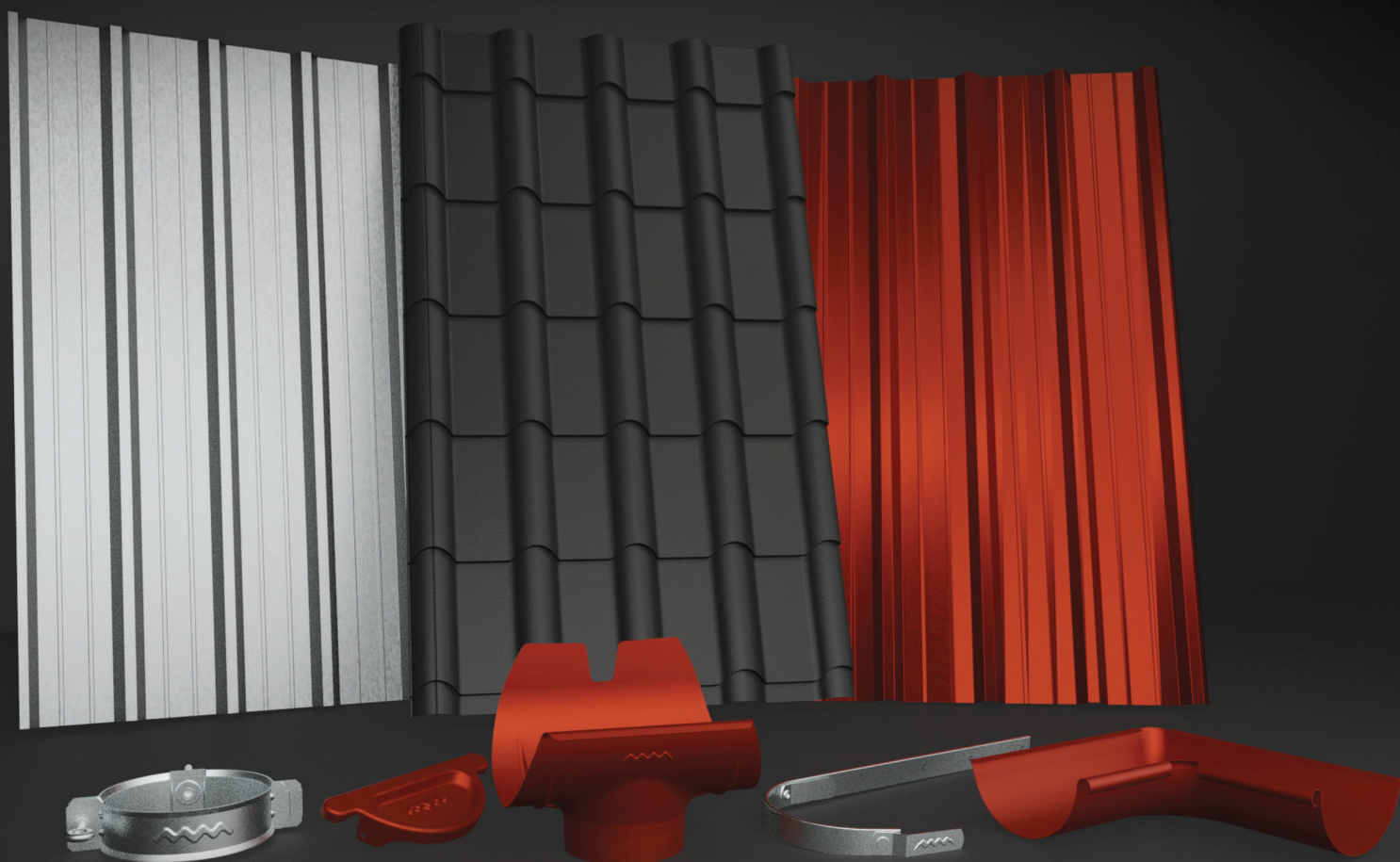

**www.maslen.sk**









**CENNÍK KRYTÍN A STREŠNÝCH DOPLNKOV**

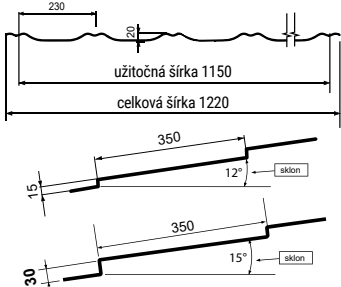

# STŘEŠNÉ KRYTINY

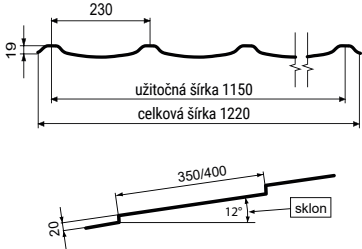

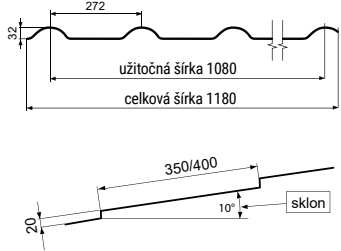
TYP PROFILU	TECHNICKÉ PARAMETRE	POVRCHOVÁ ÚPRAVA / MATERIÁL	CENA BEZ DPH €/m <sup>2</sup>	CENA S DPH €/m <sup>2</sup>
 <b>SYMETRA</b> 	 <b>SYMETRA 30 EXCLUSIVE</b> + 1,00€/m <sup>2</sup> (1,20€/m <sup>2</sup> s DPH)	<b>AKCIOVÁ KRYTINA</b> (RAL 3009 / RAL 8017)	7,90	9,48
		Lesklý polyester	9,10	10,92
<b>ALUSYMA</b>		Matný polyester	9,60	11,52
		HB50 MAT - 30R	10,50	12,60
		Hliník 0,70 MAT	16,70	20,04
<b>ŠKRIDPLECH</b> 		<b>AKCIOVÁ KRYTINA</b> (RAL 3009 / RAL 8017)	8,00	9,60
		Lesklý polyester	9,20	11,04
		Matný polyester	9,70	11,64
		HB50 MAT - 30R	10,60	12,72
<b>GAPA</b> 		<b>AKCIOVÁ KRYTINA</b> (RAL 3009 / RAL 8017)	8,10	9,72
		Lesklý polyester	9,30	11,16
<b>ALUGAPA</b>		Matný polyester	9,80	11,76
		HB50 MAT - 30R	10,70	12,84
		Hliník 0,70 MAT	16,80	20,16



# STŘEŠNÉ KRYTINY



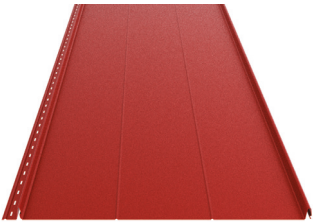
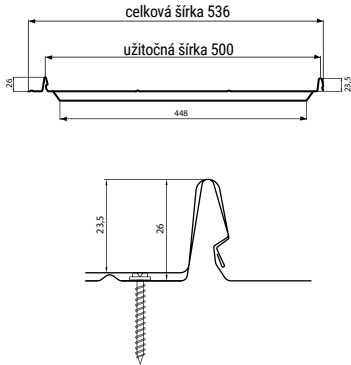
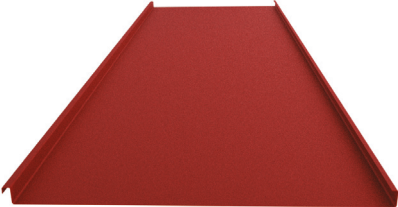
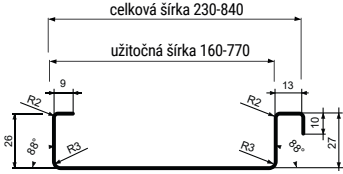
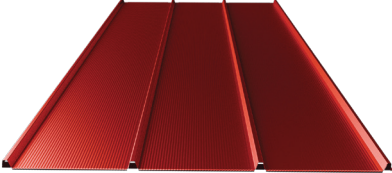
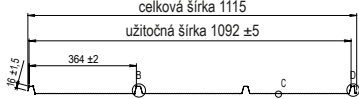
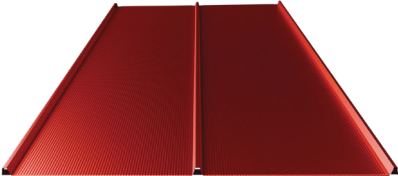
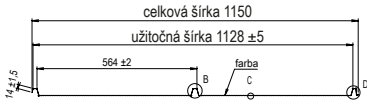



TYP PROFILU	TECHNICKÉ PARAMETRE	POVRCHOVÁ ÚPRAVA / MATERIÁL	CENA BEZ DPH €/ m <sup>2</sup>	CENA S DPH €/ m <sup>2</sup>
 <b>KLIK PANEL</b> 		Pozink hr. 0,5 mm	9,10	10,92
		Pozink hr. 0,6 mm	11,20	13,44
		Lesklý polyester	11,40	13,68
		Matný polyester	12,00	14,40
		HB50 MAT - 30R	13,10	15,72
		Hliník 0,7 mm	21,00	25,20
<b>FALCOVANÁ KRYTINA</b> 		Pozink hr. 0,5 mm	8,10	9,72
		Pozink hr. 0,6 mm	10,20	12,24
		Lesklý polyester	10,40	12,48
		Matný polyester	11,00	13,20
		HB50 MAT - 30R	12,00	14,40
		Hliník 0,7 mm	18,90	22,68
<b>FALTRA 360</b> 		Lesklý polyester	9,00	10,80
		Matný polyester	9,50	11,40
		HB50 MAT - 30R	10,40	12,48
		Hliník 0,7 mm	14,10	16,92
<b>FALTRA 560</b> 		Lesklý polyester	8,80	10,56
		Matný polyester	9,30	11,16
		HB50 MAT - 30R	10,20	12,24
		Hliník 0,7 mm	13,60	16,32

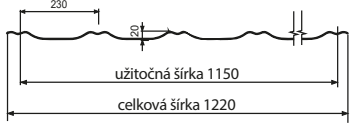
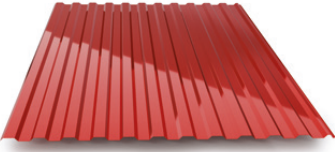

# AKCIOVÉ STREŠNÉ KRYTINY

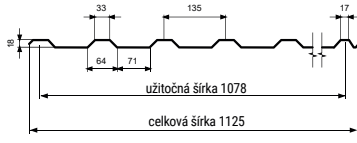

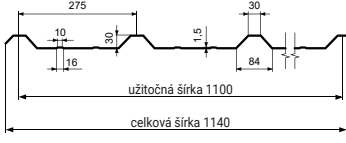
TYP PROFILU	TECHNICKÉ PARAMETRE	POVRCHOVÁ ÚPRAVA	CENA	
<b>TOPDACH</b> 	<b>SKLADOM ROZMER:</b> 2220 x 1220 mm 	FARBY PODĽA DOSTUPNOSTI	<b>CENA BEZ DPH</b> € / 1 ks	<b>CENA S DPH</b> € / 1 ks
			19,77	23,72
<b>TOPDACH NA MIERU</b>			<b>CENA BEZ DPH</b> € / m <sup>2</sup>	<b>CENA S DPH</b> € / m <sup>2</sup>
			7,50	9,00
<b>UNIDACH 12</b> 	<b>SKLADOM ROZMER:</b> 2000 x 1150 mm 	FARBY PODĽA DOSTUPNOSTI	<b>CENA BEZ DPH</b> € / 1 ks	<b>CENA S DPH</b> € / 1 ks
			16,10	19,32
<b>UNIDACH 12 NA MIERU</b>			<b>CENA BEZ DPH</b> € / m <sup>2</sup>	<b>CENA S DPH</b> € / m <sup>2</sup>
			7,20	8,64
<b>UNIDACH 18</b> 	<b>SKLADOM ROZMER:</b> 2000 x 1125 mm 	FARBY PODĽA DOSTUPNOSTI	<b>CENA BEZ DPH</b> € / 1 ks	<b>CENA S DPH</b> € / 1 ks
			16,00	19,20
<b>UNIDACH 18 NA MIERU</b>			<b>CENA BEZ DPH</b> € / m <sup>2</sup>	<b>CENA S DPH</b> € / m <sup>2</sup>
			7,30	8,76
<b>UNIDACH 30</b> 	<b>SKLADOM ROZMER:</b> 2000 x 1140 mm 	FARBY PODĽA DOSTUPNOSTI	<b>CENA BEZ DPH</b> € / 1 ks	<b>CENA S DPH</b> € / 1 ks
			16,42	19,70
<b>UNIDACH 30 NA MIERU</b>			<b>CENA BEZ DPH</b> € / m <sup>2</sup>	<b>CENA S DPH</b> € / m <sup>2</sup>
			7,40	8,88



# TRAPÉZOVÉ PLECHY



## TYP TRAPÉZU

## TECHNICKÉ PARAMETRE

## MATERIÁL

## HRŮBKA (mm)

## CENA BEZ DPH € / m<sup>2</sup>

## CENA S DPH € / m<sup>2</sup>

### STEPRO

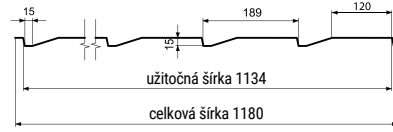
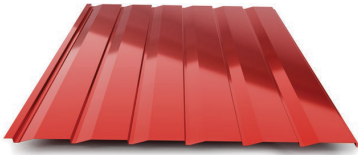

Oceľ  
(lesklý poly 25µm)

Pozink

Hliník

0,50	8,00	9,60
0,60	9,30	11,16
0,70	10,40	12,48
0,75	11,10	13,32
0,50	6,80	8,16
0,60	7,90	9,48
0,70	9,30	11,16
0,75	9,80	11,76
0,70	13,30	15,96
1,00	17,80	21,36

### T 05

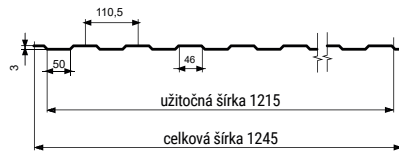
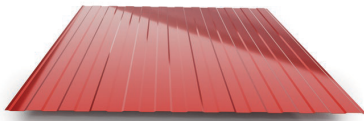

Oceľ  
(lesklý poly 25µm)

Pozink

Hliník

0,50	7,50	9,00
0,60	8,80	10,56
0,70	9,90	11,88
0,75	10,50	12,60
0,50	6,40	7,68
0,60	7,50	9,00
0,70	8,80	10,56
0,75	9,30	11,16
0,70	12,60	15,12
1,00	16,90	20,28

### T 12

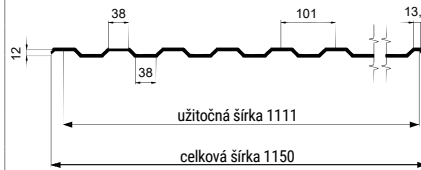
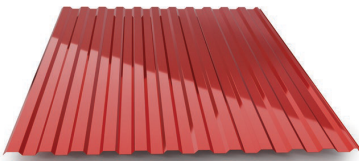

Oceľ  
(lesklý poly 25µm)

Pozink

Hliník

0,50	8,20	9,84
0,60	9,50	11,40
0,70	10,70	12,84
0,75	11,40	13,68
0,88	13,30	15,96
1,00	14,90	17,88
0,50	6,90	8,28
0,60	8,20	9,84
0,70	9,60	11,52
0,75	10,00	12,00
0,88	11,70	14,04
1,00	13,30	15,96
0,70	13,60	16,32
1,00	18,20	21,84

### T 18

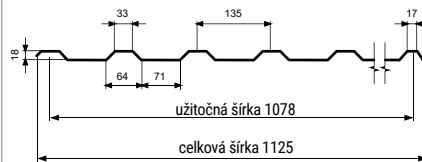

Oceľ  
(lesklý poly 25µm)

Pozink

Hliník

0,50	8,30	9,96
0,60	9,70	11,64
0,70	10,90	13,08
0,75	11,60	13,92
0,88	13,60	16,32
1,00	15,20	18,24
0,50	7,10	8,52
0,60	8,30	9,96
0,70	9,80	11,76
0,75	10,20	12,24
0,88	12,00	14,40
1,00	13,60	16,32
0,70	14,00	16,80
1,00	18,70	22,44

### T 30

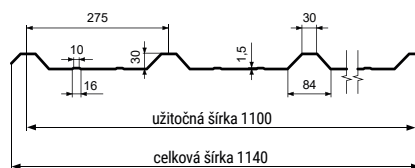
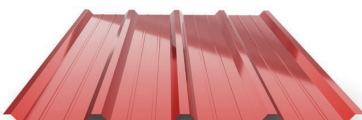

Oceľ  
(lesklý poly 25µm)

Pozink

Hliník

0,50	8,40	10,08
0,60	9,70	11,64
0,70	11,00	13,20
0,75	11,70	14,04
0,88	13,60	16,32
1,00	15,30	18,36
0,50	7,10	8,52
0,60	8,40	10,08
0,70	9,80	11,76
0,75	10,30	12,36
0,88	12,10	14,52
1,00	13,60	16,32
0,70	13,80	16,56
1,00	18,40	22,08



# TRAPÉZOVÉ PLECHY



## TYP TRAPÉZU

## TECHNICKÉ PARAMETRE

## MATERIÁL

## HRŮBKBA (mm)

## CENA BEZ DPH € / m<sup>2</sup>

## CENA S DPH € / m<sup>2</sup>

### T 35

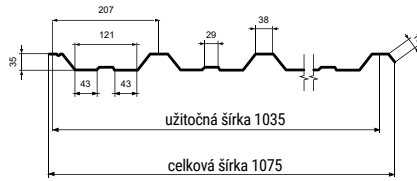

Oceľ  
(lesklý poly 25µm)

Pozink

Hliník

0,50	8,70	10,44
0,60	10,20	12,24
0,70	11,40	13,68
0,75	12,20	14,64
0,88	14,20	17,04
1,00	15,90	19,08
0,50	7,40	8,88
0,60	8,70	10,44
0,70	10,20	12,24
0,75	10,70	12,84
0,88	12,60	15,12
1,00	14,20	17,04
0,70	14,60	17,52
1,00	19,50	23,40



### SÍNUS 40



#### ZAKRUŽENÝ PROFIL

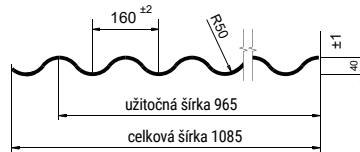

#### VLNITÝ PROFIL

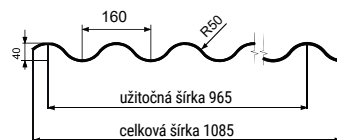

Oceľ  
(lesklý poly 25µm)

Pozink

Hliník

0,50	8,60	10,32
0,60	10,10	12,12
0,70	11,30	13,56
0,75	12,10	14,52
0,88	14,10	16,92
1,00	15,80	18,96
1,25	19,80	23,76
0,50	7,30	8,76
0,60	8,60	10,32
0,70	10,10	12,12
0,75	10,60	12,72
0,88	12,50	15,00
1,00	14,10	16,92
0,70	14,50	17,40
1,00	19,30	23,16



### T 50

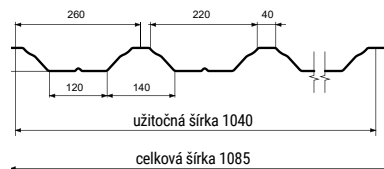
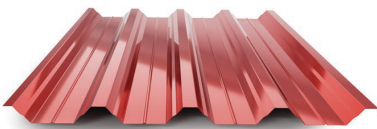

Oceľ  
(lesklý poly 25µm)

Pozink

Hliník

0,50	8,70	10,44
0,60	10,20	12,24
0,70	11,40	13,68
0,75	12,20	14,64
0,88	14,20	17,04
1,00	15,90	19,08
1,25	19,80	23,76
0,50	7,40	8,88
0,60	8,70	10,44
0,70	10,20	12,24
0,75	10,70	12,84
0,88	12,60	15,12
1,00	14,20	17,04
0,70	14,50	17,40
1,00	19,30	23,16



### T 85

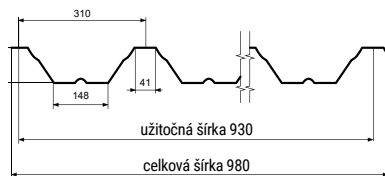
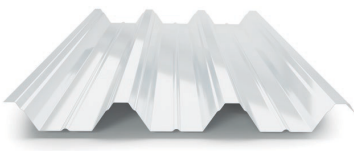

Oceľ  
(lesklý poly 25µm)

Pozink

Hliník

0,70	12,50	15,00
0,75	13,40	16,08
0,88	15,60	18,72
1,00	17,50	21,00
1,25	21,90	26,28
0,75	11,80	14,16
0,88	13,70	16,44
1,00	15,60	18,72
0,70	16,00	19,20
1,00	21,40	25,68



### T 153

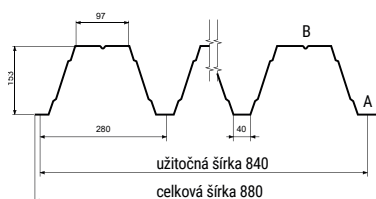
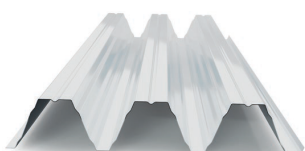

Oceľ  
(lesklý poly 25µm)

**Malometrážny manipulačný poplatok** Priplatky: RAL 9006, 9007+5%, RAL 3000+10%, zlatý dub+30%, do 15m<sup>2</sup>: 30€ (36€ s DPH) zlatý dub obojstranne +45%, MAT +5%, HBMAT +15% od 15m<sup>2</sup> - 30m<sup>2</sup>: 20€ (24€ s DPH) **Priplatok za zakruženie:** SÍNUS 40: 5€/m<sup>2</sup> (6€ s DPH) pri T153 odber do 60 m<sup>2</sup>: 30€ (36€ s DPH) doprava vybraných profilov sa naceňuje individuálne

0,75	16,00	19,20
0,88	18,50	22,20
1,00	20,70	24,84
1,25	25,50	30,60
1,45	29,00	34,80

# KLAMPIARSKÉ DOPLNKY



DRUH DOPLNKU	POVRCH	CENA BEZ DPH €/ 1 ks	CENA S DPH €/ 1 ks	
<b>HREBENÁČ OBLÝ PREMIUM</b> 	2m, r.š. 310	Lesklý polyester	12,00	14,40
		Matný polyester	12,60	15,12
		HB50 MAT	13,80	16,56
		Hliník poly MAT	24,00	28,80
	2m, r.š. 410	Lesklý polyester	13,50	16,20
		Matný polyester	14,20	17,04
		HB50 MAT	15,60	18,72
		Hliník poly MAT	27,00	32,40

<b>HREBENÁČ OBLÝ</b>  <b>VÝPREDAJ -20%</b> platí do vypredania zásob	2m, r.š. 310	Lesklý polyester	11,40	13,68
		Matný polyester	12,50	15,00
		HB50 MAT	13,40	16,08

<b>HREBENÁČ SEDLOVÝ</b> 	2m, r.š. 310	Lesklý polyester	12,00	14,40
		Matný polyester	12,60	15,12
		HB50 MAT	13,80	16,56
		Hliník poly MAT (hr. hladký)	24,00	28,80
	2m, r.š. 410	Lesklý polyester	14,00	16,80
		Matný polyester	14,70	17,64
		HB50 MAT	16,10	19,32
		Hliník poly MAT (hr. hladký)	28,00	33,60

<b>UKONČENIE HREBENÁČA OBLÉ PREMIUM</b> 	2m, r.š. 310	Lesklý polyester	10,00	12,00
		Matný polyester	10,50	12,60
		HB50 MAT	11,50	13,80
		Hliník poly MAT	20,00	24,00

<b>HREBENÁČ NÁROŽNÝ</b> 	2m, r.š. 410	Lesklý polyester	18,00	21,60
		Matný polyester	18,90	22,68
		HB50 MAT	20,70	24,84
		Hliník poly MAT	36,00	43,20

<b>ZÁVETERNÁ LIŠTA</b> POD KRYTINU  NA KRYTINU 	2m, r.š. 310	Lesklý polyester	10,50	12,60
		Matný polyester	11,00	13,20
		HB50 MAT	12,00	14,40
		Hliník poly MAT	21,00	25,20
	2m, r.š. 410	Lesklý polyester	12,00	14,40
		Matný polyester	12,60	15,12
		HB50 MAT	13,80	16,56
		Hliník poly MAT	24,00	28,80

<b>BOČNÉ LEMOVANIE</b> PODKRYTINU  NADKRYTINU 	2m, r.š. 310	Lesklý polyester	11,00	13,20
		Matný polyester	11,60	13,92
		HB50 MAT	12,70	15,24
		Hliník poly MAT	22,00	26,40

<b>ODKVAPOVÉ LEMOVANIE</b> 	2m, r.š. 250	Lesklý polyester	8,00	9,60
		Matný polyester	8,40	10,08
		HB50 MAT	9,20	11,04
		Hliník poly MAT	16,00	19,20
		UNI	3,50	4,20

<b>ODKVAPOVÉ LEMOVANIE POD HYDROIZOLÁCIU</b> 	2m, r.š. 125	Lesklý polyester	4,00	4,80
		Matný polyester	4,20	5,04
		HB50 MAT	4,60	5,52
		Hliník poly MAT	8,00	9,60

<b>ÚŽĽABIE</b> SO STREDOVÝM ROZRAŽAČOM 	2m, r.š. 500 2m, r.š. 625	Lesklý polyester	18,00	21,60
		Matný polyester	18,50	22,20
		HB50 MAT	20,40	24,48
		Hliník poly MAT	32,00	38,40

<b>PRÍPONKA LEŽATÁ</b> 	4,5mm	Nerez	0,19	0,23
	9,5mm	Nerez	0,19	0,23

<b>PRECHOD RÔZNYCH TYPOV KRYTÍN</b>  <b>PRECHOD RÔZNYCH SKLONOV</b> 	2m, r.š. 310	Lesklý polyester	11,00	13,20
		Matný polyester	11,60	13,92
		HB50 MAT	12,70	15,24
		Hliník poly MAT	22,00	26,40

<b>LEMOVANIE OKOLO KOMÍNA</b>  Súbor štyroch lemoviek. L= 2m-2ks 1m-2ks	2m, r.š. 310	Lesklý polyester	42,00	50,40
		Matný polyester	44,10	52,92
		HB50 MAT	48,30	57,96
		Hliník poly MAT	60,00	72,00

## DOPLNKY K FALCOVANEJ KRYTINE A KLIK PANELU

DRUH DOPLNKU	POVRCHOVÁ ÚPRAVA	CENA BEZ DPH €/ 1 ks	CENA S DPH €/ 1 ks	
<b>HREBENÁČ NA FALC, KLIK PANEL A FALTRA</b> 	2m, r.š. 310	Pozink	12,00	14,40
		Lesklý polyester	12,60	15,12
		Matný polyester	13,80	16,56
		HB50 MAT - 30R	14,50	17,40
		Hliník poly MAT	25,20	30,24

<b>ZÁVETERNÁ LIŠTA NA KLIK PANEL A FALTRA</b> 	2m, r.š. 310	Pozink	11,00	13,20
		Lesklý polyester	12,00	14,40
		Matný polyester	12,60	15,12
		HB50 MAT - 30R	13,80	16,56
		Hliník poly MAT	24,00	28,80

<b>BOČNÉ LEMOVANIE NA KLIK PANEL A FALTRA</b> 	2m, r.š. 310	Pozink	10,80	12,96
		Lesklý polyester	11,70	14,04
		Matný polyester	12,30	14,76
		HB50 MAT - 30R	13,50	16,20
		Hliník poly MAT	23,40	28,08

<b>BOČNÉ LEMOVANIE NA FALC A FALTRA</b> 	2m, r.š. 410	Lesklý polyester	12,00	14,40
		Matný polyester	12,60	15,12
		HB50 MAT - 30R	13,80	16,56
		Hliník poly MAT	24,00	28,80

<b>ODKVAPOVÉ LEMOVANIE NA FALC, KLIK PANEL A FALTRA</b> 	2m, r.š. 310	Pozink	11,00	13,20
		Lesklý polyester	12,00	14,40
		Matný polyester	12,60	15,12
		HB50 MAT - 30R	13,80	16,56
		Hliník poly MAT	24,00	28,80

<b>ZÁVETERNÁ LIŠTA NA FALC A FALTRA</b> 	2m, r.š. 250	Pozink	9,00	10,80
		Lesklý polyester	10,00	12,00
		Matný polyester	10,50	12,60
		HB50 MAT - 30R	11,50	13,80
		Hliník poly MAT	20,00	24,00

DRUH DOPLNKU	UMIESTNENIE	CENA BEZ DPH €/ 1 ks	CENA S DPH €/ 1 ks
<b>VETRACIA LIŠTA HREBENÁČA "Z"</b> výpredaj 	na KLIK PANEL - L=480 mm	1,00	1,20
	na falc. krytinu - L=530 mm	1,00	1,20
<b>VETRACIA LIŠTA HREBENÁČA</b> 	L = 480mm (KLIK panel)	3,40	4,08
	L = 530mm (FALC a FALTRA 560)	3,50	4,20
	L = 330 mm ( FALTRA 360)	3,10	3,72
	hliník L = 480mm (KLIK panel)	6,80	8,16
	hliník L = 530mm (FALC a FALTRA 560)	7,00	8,40
	hliník L = 330 mm ( FALTRA 360)	6,20	7,44
<b>KOTVIACI PROFIL NAPOJENIA</b> r.š. 70mm L=480mm 	oceľová krytina KLIK panel	1,10	1,32
	hliníková krytina KLIK panel	2,20	2,64

### PRÍPLATKY:

- RAL 9006,9007 + 5 %
- RAL 3000 + 10 %
- zlatý dub + 30%
- zlatý dub - obojstranne +50%

Doplnky k pozinku a aluzinku - 10%  
ochranná fólia na lesklé plechy: 0,50€/m<sup>2</sup> (0,60 € s DPH)  
ochranná fólia na matné plechy: 0,60€/m<sup>2</sup> (0,72 € s DPH)



DRUH ZVITKU	POVRCH	ROZMER	MJ	CENA BEZ DPH € / 1 ks	CENA S DPH € / 1 ks
<b>TABUĽOVÝ PLECH</b> (bez ochrannej fólie) hrúbka 0,5 mm	Lesklý polyester	1250x2000m	ks	21,00	25,20
	Matný polyester	1250x2000m	ks	21,75	26,10
	HB50 MAT	1250x2000m	ks	23,50	28,20
	Hliník poly MAT	1250x2000m	ks	34,25	41,10

DRUH ZVITKU	POVRCH	ROZMER	MJ	CENA BEZ DPH € / m <sup>2</sup>	CENA S DPH € / m <sup>2</sup>
<b>ZVITKOVÝ PLECH OCEĽ</b> (bez ochrannej fólie) hrúbka 1,5 mm - len v RAL 9002, 15 µm	Lesklý polyester	0,50x1250mm	m <sup>2</sup>	8,40	10,08
	Matný polyester	0,50x1250mm	m <sup>2</sup>	8,70	10,44
	HB50 MAT	0,50x1250mm	m <sup>2</sup>	9,40	11,28
	Lesklý polyester	0,60x1250mm	m <sup>2</sup>	9,70	11,64
	Lesklý polyester	0,70x1250mm	m <sup>2</sup>	11,20	13,44
	Lesklý polyester	0,75x1250mm	m <sup>2</sup>	11,80	14,16
	Lesklý polyester	0,88x1250mm	m <sup>2</sup>	13,70	16,44
	Lesklý polyester	1,00x1250mm	m <sup>2</sup>	15,20	18,24
	Lesklý polyester	1,25x1250mm	m <sup>2</sup>	18,40	22,08

DRUH ZVITKU	POVRCH	ROZMER	MJ	CENA BEZ DPH € / m <sup>2</sup>	CENA S DPH € / m <sup>2</sup>
<b>ZVITKOVÝ PLECH HLINÍK</b> (bez ochrannej fólie)	Matný polyester	0,70x1250mm	m <sup>2</sup>	13,70	16,44
	Lesklý RAL 9010	1,00x1250mm	m <sup>2</sup>	18,70	22,44

DRUH ZVITKU	POVRCH	ROZMER	MJ	CENA BEZ DPH € / 1 ks	CENA S DPH € / 1 ks
<b>ZVITKOVÝ PLECH POZINK</b>	S220GD	0,50x1250mm	m <sup>2</sup>	7,10	8,52
	S250GD	0,60x1250mm	m <sup>2</sup>	7,80	9,36
	S250GD	0,75x1250mm	m <sup>2</sup>	9,60	11,52
	S250GD	0,88x1250mm	m <sup>2</sup>	11,20	13,44
	S250GD	1,00x1250mm	m <sup>2</sup>	12,70	15,24

SNEHOVÉ ZÁBRANY FALCOVANÁ KRYTINA KLIK PANEL	POVRCH	MJ	CENA BEZDPH € / 1 ks	CENA S DPH € / 1 ks
<b>SVORKA JEDNODIEROVÁ - FALC</b> 2 príločky + 2 zaisťovacie skrutky M12x30	hliník	ks	4,20	5,04
<b>NADSTAVBA NA DRUHÚ RÚRU - FALC</b> montuje sa na svorku jednodierovú	hliník	ks	3,10	3,72
<b>SVORKA DVOJRÚROVÁ NA KLIK PANEL</b>	farba	ks	17,00	20,40
<b>DORAZ PROTÍ POHYBU RÚRY</b>	hliník	ks	2,70	3,24
	farba	ks	3,70	4,44
<b>TYČ DO SNEHOVEJ ZÁBRANY (3M A 6M)</b>	hliník	bm	3,50	4,20
<b>SPOJKA RÚRY</b>	hliník	ks	4,00	4,80
<b>KRYTKA RÚRY</b>	plast	ks	0,30	0,36

DRUH	POVRCH	CENA BEZ DPH € / bm	CENA S DPH € / bm
<b>PLOTOVÁ LAMELA</b> hrúbka 0,5 mm	Lesklý polyester	1,90	2,28
	Matný polyester	2,10	2,52
	HB50 MAT	2,20	2,64
	obojsstranne lakované	2,40	2,88

DRUH	POVRCH	CENA BEZ DPH € / m <sup>2</sup>	CENA S DPH € / m <sup>2</sup>
<b>TRHACÍ NIT</b> 4 x 8	Lakovaný	0,07	0,08

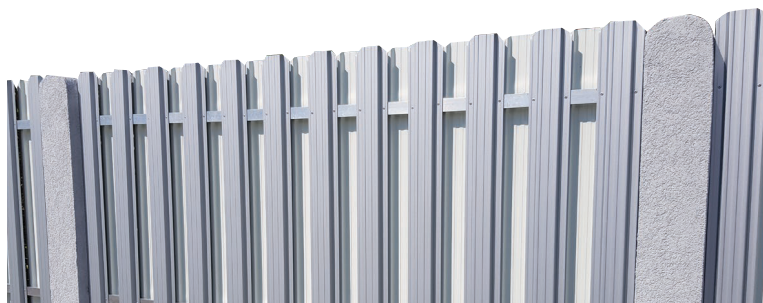
**PRÍPLATKY:**

- RAL 9006 + 5 %
- RAL 3000 + 10 %
- zlatý dub + 30 %
- zlatý dub - obojsstranne + 50 %
- ochranná fólia na lesklé plechy: 0,50€/m<sup>2</sup> (0,60 € s DPH)
- ochranná fólia na matné plechy: 0,60€/m<sup>2</sup> (0,72 € s DPH)

**PRÍPLATKY K PLOTOVÝM LAMELÁM :**

Malometrážny príplatek za množstvo pod 50bm : 10€ (12€ s DPH)  
Zastrihávanie lamiel na oba konce rovné : 0,50€/ks (0,60€/ks s DPH)

Priečne delenie: +0,06 € / bm (0,072 € s DPH)  
Pozdĺžne delenie: 0,50€ / bm (0,60 € s DPH)  
ohýbanie do 100bm : 0,80€/bm (0,96€/bm s DPH)  
ohýbanie nad 100bm : 0,60€/bm (0,72€/bm s DPH)

SNEHOVÉ ZÁBRANY NA KRYTINY A TRAPÉZOVÉ PLECHY	POVRCH	MJ	CENA BEZDPH € / 1 ks	CENA S DPH € / 1 ks
<b>ROZRÁZAČ SNEHOVEJ ZÁBRANY</b>	farba	ks	2,90	3,48
<b>VZPERA SNEHOVEJ ZÁBRANY</b>	farba	ks	3,00	3,60
<b>DRŽIAK SNEHOVEJ ZÁBRANY 350 - jednodierový</b>	farba	ks	5,30	6,36
<b>DRŽIAK SNEHOVEJ ZÁBRANY 350 - dvojdieryový</b>	farba	ks	6,00	7,20
<b>TYČ DO SNEHOVEJ ZÁBRANY (3 m A 6 m)</b>	prírodný hliník	bm	3,50	4,20
<b>SPOJKA RÚRY</b>	farba	ks	4,00	4,80
<b>KRYTKA RÚRY</b>	farba	ks	0,30	0,36
<b>SNEHOVÁ ZÁBRANA NA VRCH VLNY S BUTYL TESNENÍM</b>	Lesklý polyester	ks	1,90	2,28
	Matný polyester	ks	2,00	2,40
	HB50 MAT	ks	2,10	2,52
	Hliník poly MAT	ks	5,60	6,72
<b>SNEHOVÁ ZÁBRANA 2m S VÝSTUHOU</b>	Lesklý polyester	ks	14,50	17,40
	Matný polyester	ks	16,00	19,20
	HB50 MAT	ks	16,80	20,16
	Hliník poly MAT	ks	37,00	44,40

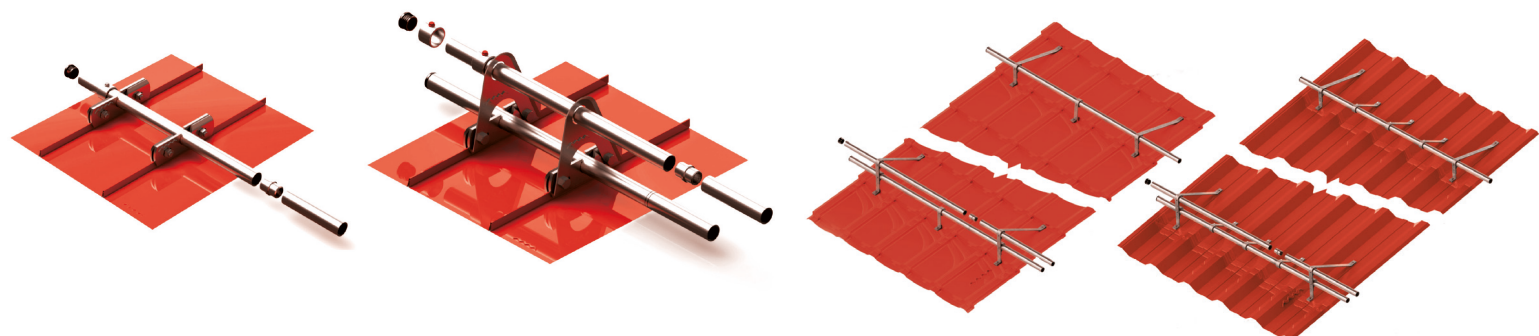



# STREŠNÉ PRÍSLUŠENSTVO



DRUH PRÍSLUŠENSTVA	ROZMERY	MJ	CENA € / 1ks BEZ DPH	CENA € / 1ks S DPH	TESNIACI PÁS	VRHCNÝ SPODNÝ	MJ	CENA € / 1ks BEZ DPH	CENA € / 1ks S DPH	
KONTAKTNÁ FÓLIA (polopriepustná)	100 g	m <sup>2</sup>	0,69	0,83	ŠKRIDLPECH GAPA SYMETRA	vrchný / spodný	ks	2,45	2,94	
	150 g	m <sup>2</sup>	0,92	1,10						
	samolep. 150 g	m <sup>2</sup>	1,18	1,42						
	samolep. 160 g PROFIL	m <sup>2</sup>	2,20	2,64						
	210g	m <sup>2</sup>	1,57	1,88						
	samolep. 210 g	m <sup>2</sup>	1,82	2,18	SÍNUS	vrchný + spodný	pár	1,62	1,94	
					T12	vrchný + spodný	pár	1,26	1,51	
					T18	vrchný + spodný	pár	1,27	1,52	
					T30	vrchný + spodný	pár	1,80	2,16	
					T35	vrchný + spodný	pár	1,60	1,92	
					T50	vrchný + spodný	pár	1,92	2,30	
					T85	vrchný + spodný	pár	3,44	4,13	
					T153	vrchný + spodný	pár	6,68	8,02	
OCHRANNÁ VETRACIA MRIEŽKA	plast 50 mm	bm	0,54	0,65	PRESVETLOVACÍ PÁS SKLOLAMINÁT š x d odber min. dĺžka 1m	ROZMER	MJ	Cena €/1 m <sup>2</sup> bez DPH	Cena €/1 m <sup>2</sup> s DPH	
	plast 80 mm	bm	0,56	0,67	T18	1135 x 6000	m <sup>2</sup>	17,50	21,00	
plastová - hnedá, čierna, tehlová hliníková - hnedá, šedá, tehlová	plast 100 mm	bm	0,58	0,70	T35	1100 x 6000	m <sup>2</sup>	17,90	21,48	
	hliník 100 mm	bm	2,80	3,36	T50	1110 x 6000	m <sup>2</sup>	18,00	21,60	
SAMOLEPIACA PÁSKA pod kontralatu - jednostranná	5 cm x 30 bm	bal	9,20	11,04	PRESVETLOVACÍ PÁS POLYKARBONÁT š x d odber min. dĺžka 6m	ROZMER	MJ	Cena €/1 m <sup>2</sup> bez DPH	Cena €/1 m <sup>2</sup> s DPH	
SAMONAPEŇOVACIA PU PENA THK POD KONTRALATY		l	21,00	25,2	T18	1135 x 6000	m <sup>2</sup>	19,30	23,16	
SAMOLEPIACA PÁSKA na fóliu - jednostranná	5 cm x 25 bm	bal	11,50	13,80	T35	1100 x 6000	m <sup>2</sup>	19,50	23,40	
SAMOLEPIACA PÁSKA na fóliu - obojstranná	5 cm x 25 bm	bal	10,50	12,60	TYP SKRUTIEK	ROZMER	MJ	Cena €/1 ks bez DPH	Cena €/1 ks s DPH	
SAMOLEPIACA PÁSKA SUPER PRO na fóliu - jednostranná	5 cm x 25 bm	bal	23,68	28,42	FARMÁRSKE SKRUTKY pozinkované do dreva	4,8 x 20 mm	ks	0,05	0,06	
BUTYLOVÁ TESNIACA PÁSKA	1,5 cm x 30 bm	bm	0,42	0,50		4,8 x 35 mm	ks	0,05	0,06	
VETRACÍ HREBEŇ	100 cm	ks	0,49	0,59		4,8 x 60 mm	ks	0,16	0,19	
TESNIACI PÁS ÚŽĽABIA - samolepiaca	100 cm	ks	0,87	1,04		4,8 x 80 mm	ks	0,17	0,20	
ASFALTOVÝ PÁS AL - okolo komína	30 cm	bm	8,00	9,60	FARMÁRSKE SKRUTKY pozinkované do oceľovej konštrukcie	5,5 x 19 mm	ks	0,12	0,14	
ODVETRACÍ PÁS HREBEŇA	MASLEN	bm	2,25	2,70		5,5 x 35 mm	ks	0,14	0,17	
	PREMIUM	bm	2,90	3,48	FARMÁRSKE SKRUTKY oceľové lakované do dreva	4,8 x 20 mm	ks	0,06	0,07	
STREŠNÝ VÝLEZ VELUX VLT 025	45 x 55 cm	ks	92,50	111,00		4,8 x 35 mm	ks	0,06	0,07	
STREŠNÝ VÝLEZ VELUX VLT 029	45 x 73 cm	ks	110,83	133,00		4,8 x 60 mm	ks	0,18	0,22	
OPRavný LAK GUNNEBO	20 ml	ks	4,60	5,52	SKRUTKY S TORX HLAVOU	4,8 x 80 mm	ks	0,19	0,23	
OPRavný SPREJ GUNNEBO	400 ml	ks	10,99	13,19		4,8 x 20 mm	ks	0,10	0,12	
KONCOVKA PARAPETY 300	300 mm	ks	0,81	0,97		4,8 x 35 mm	ks	0,10	0,12	
STREŠNÉ LATY	50 x 35 mm	bm	0,70	0,84		4,8 x 60 mm	ks	0,20	0,24	
PRESTUPOVÁ MANŽETA (nedelená)	č.3 - 6 - 146 mm	ks	20,00	24,00	FARMÁRSKE SKRUTKY lakované do oceľovej konštrukcie	5,5 x 19 mm	ks	0,14	0,17	
	č.4 - 70 - 178 mm	ks	26,00	31,20		5,5 x 24 mm	ks	0,15	0,18	
	č.5 - 102 - 210 mm	ks	29,00	34,80		5,5 x 32 mm	ks	0,16	0,19	
	č.6 - 121 - 254 mm	ks	32,00	38,40		5,5 x 35 mm	ks	0,16	0,19	
	č.7 - 140 - 292 mm	ks	47,00	56,40	FARMÁRSKE SKRUTKY nerezové lakované do dreva	4,8 x 35 mm	ks	0,36	0,43	
	č.8 - 171 - 343 mm	ks	62,00	74,40		4,8 x 60 mm	ks	0,40	0,48	
	č.9 - 241 - 520 mm	ks	105,00	126,00	Sikaflex crystal Clear C49 290ml		ks	11,00	13,20	
PRESTUPOVÁ MANŽETA (delená)	15 - 105 mm	ks	29,00	34,80	Sikaflex-11FC (šedá, hnedá, biela, čierna) 300ml		ks	12,00	14,40	
	100 - 240 mm	ks	49,00	58,80	Sika Multiseal 100mm x 3m		ks	9,90	11,88	
PRESTUPOVÁ MANŽETA	MF MUF 1	6 - 70 mm	ks	21,00	25,20	Sika Multiseal 200mm x 3m		ks	13,90	16,68
	MF MUF 3	6 - 146 mm	ks	22,00	26,40					
	MF MUF 5	102 - 210 mm	ks	34,00	40,80					
	MF SOLAR a MP	19 - 25,3 mm	ks	23,00	27,60					

Doplnky ku falcovanej krytine a klikpanelu	MJ	Cena €/1 ks bez DPH	Cena €/1 ks s DPH
Príponka 25 pevná, nerezová	ks	0,10	0,12
Príponka 25 pohyblivá, nerezová	ks	0,24	0,29
Príponka 28 pevná, nerezová	ks	0,12	0,14
Príponka 28 pohyblivá, nerezová	ks	0,24	0,29
Skrutka ku KLIK panelu 4,2 x 25 mm	ks	0,03	0,04
Skrutka so zápusťou hlavou Zn 4x30 (bal 500ks)	100 ks	3,90	4,68
Fólia pod falcovanú krytinu 1,50 x 25m	m <sup>2</sup>	4,20	5,04
Expanzná páska	25 bm	9,00	10,80
Akustická páska pod Falc a KLIK 5mm x 90mm x 30bm	ks	13,00	15,60





# ODKVAPOVÝ SYSTÉM



DRUH PRÍSLUŠENSTVA	*	MJ	ROZMER mm	FAREBNÝ		POZINKOVANÝ		ALUZINKOVÝ *VÝPREDAJ-40%		
				CENA € / 1ks		cena € / 1ks		cena € / 1ks		
				bez dph	s dph	bez dph	s dph	bez dph	s dph	
ŽĽAB PODODKVAPOVÝ	B01	bm	125	5,20	6,24	-	-	4,30	5,16	
			150	6,00	7,20	3,90	4,68	5,30	6,36	
ŽĽABOVÝ ROH VNÚTORNÝ 90°	B02	ks	125	12,60	15,12	-	-	7,40	8,88	
			150	12,60	15,12	10,10	12,12	10,10	12,12	
ŽĽABOVÝ ROH VONKAJŠÍ 90°	B03	ks	125	12,60	15,12	-	-	7,40	8,88	
			150	12,60	15,12	10,10	12,12	10,10	12,12	
ŽĽABOVÉ ČELO	B04	ks	125	1,60	1,92	1,20	1,44	-	-	
			150	1,70	2,04	1,30	1,56	1,80	2,16	
ŽĽABOVÝ HÁK S PLIEŠKOM L=300 MM	B06N	ks	125	3,20	3,84	-	-	3,20	3,84	
			150	3,30	3,96	2,20	2,64	3,40	4,08	
ŽĽABOVÝ HÁK S PLIEŠKOM L=350 MM	B06N	ks	125	3,30	3,96	-	-	3,40	4,08	
			150	3,80	4,56	2,60	3,12	4,00	4,80	
ŽĽAB. HÁK KRÚTENÝ S PLIEŠKOM L=300 MM	B06K	ks	125	-	-	-	-	-	-	
			150	5,30	6,36	4,00	4,80	-	-	
ŽĽABOVÝ HÁK DO ČELOVEJ DOSKY	B06P	ks	125	2,90	3,48	-	-	2,40	2,88	
			150	3,10	3,72	2,60	3,12	2,90	3,48	
ŽĽABOVÁ SPOJKA	B11	ks	125	3,60	4,32	-	-	2,30	2,76	
			150	4,80	5,76	-	-	4,00	4,80	
ŽĽABOVÝ KOTLÍK	B12	ks	87	5,90	7,08	-	-	4,60	5,52	
			97	6,90	8,28	4,50	5,40	-	-	
LAPAČ LÍSTIA POZINKOVANÝ	B13	ks	uni	-	-	-	-	4,80	5,76	
ŽĽABOVÝ ÚCHYT UNI	B14	ks	uni	1,30	1,56	-	-	1,10	1,32	
DOČASNÝ ZVOD - FÓLIOVÝ RUKÁV	B20	bm	uni	0,40	0,48	-	-	-	-	
ZVODOVÁ RÚRA L=1000/3000 MM	B21	bm	87	5,80	6,96	-	-	4,70	5,64	
			97	6,20	7,44	4,00	4,80	5,10	6,12	
KOLENO ZVODOVEJ RÚRY 60°	B22	ks	87	5,50	6,60	-	-	4,30	5,16	
			97	6,00	7,20	4,50	5,40	-	-	
REDUKCIA	B24	ks	uni	5,80	6,96	-	-	4,30	5,16	
OBJÍMKA ZVODOVEJ RÚRY	B26L	ks	87	2,70	3,24	-	-	4,40	5,28	
			97	2,80	3,36	1,50	1,80	4,10	4,92	
ZACHYTÁVAČ VODY	B27	ks	87	19,00	22,80	-	-	34,90	41,88	
			97	20,00	24,00	18,20	21,84	42,00	50,40	
ZVODOVÁ ODBOČKA	B28	ks	87	20,00	24,00	-	-	24,00	28,80	
			97	23,00	27,60	21,00	25,20	28,50	34,20	
HMOŽDINKA DO ZATEPLENEJ FASÁDY IPL		ks	uni	1,30	1,56	-	-	-	-	
NIT TRHACÍ		ks		0,07	0,08	-	-	-	-	
KOMBISKRUTKA S HMOŽDINKOU DO MURIVA M8 X 80								ks	0,29	0,35
KOMBISKRUTKA S HMOŽDINKOU DO MURIVA M8 X 140								ks	0,42	0,50
KOMBISKRUTKA S HMOŽDINKOU DO MURIVA M8 X 200								ks	0,49	0,59
KOMBISKRUTKA S HMOŽDINKOU DO MURIVA M8 X 250								ks	1,24	1,49
KOMBISKRUTKA S HMOŽDINKOU DO MURIVA M8 X 300								ks	1,47	1,76
ÚCHYT OBJÍMKY M8								ks	1,20	1,44
ZÁVITOVÁ TYČKA M8 X 50								ks	0,20	0,24
ZÁVITOVÁ TYČKA M8 X 100								ks	0,30	0,36

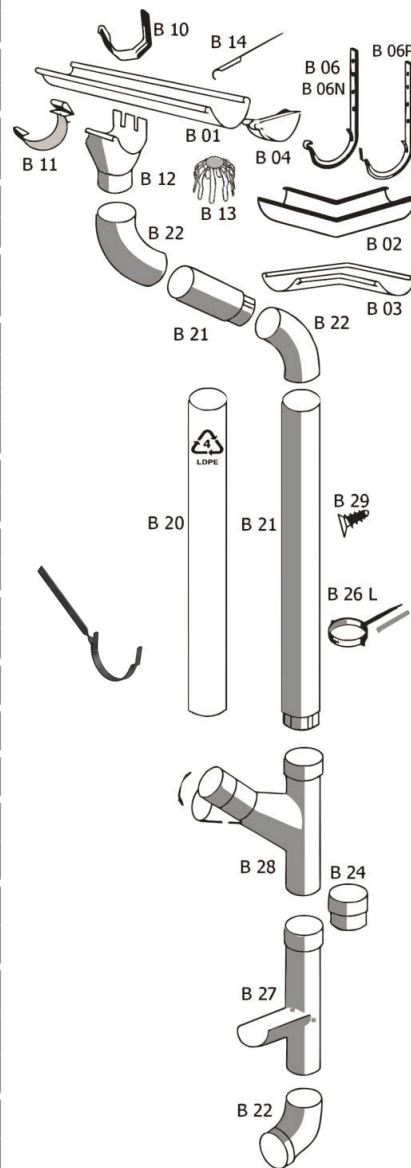

- biela
- tehlová
- červenohnedá
- hnedá
- zelená (len vo veľkosti 150/97)
- šedá
- čierna

**\*VÝPREDAJ - ALUZINKOVÝ ODKVAPOVÝ SYSTÉM - 40%**  
 Neobsahuje všetky komponenty, preto sa dopĺňajú z pozinkovaného odkvapového systému v štandardných cenách!



# BALENIE A SPRACOVANIE



PALETA POD STREŠNÚ KRYTINU (vratná)	MJ	CENA € / 1 ks bez dph	CENA € / 1ks s dph
2m paleta	ks	35,00	42,00
3m paleta	ks	50,00	60,00
4m paleta	ks	60,00	72,00
5m paleta	ks	70,00	84,00
5m paleta spevnená	ks	90,00	108,00
6m paleta	ks	100,00	120,00
7m paleta predĺžená	ks	140,00	168,00

PALETA POD ŽĽABOVÝ SYSTÉM (vratná)	MJ	CENA € / 1 ks bez dph	CENA € / 1ks s dph
paleta pod žľaby - rúry	ks	80,00	96,00

BALNÉ FALCOVANEJ KRYTINY (vratné do sumy 80%)	MJ	CENA € / 1 ks bez dph	CENA € / 1ks s dph
balné falcovanej krytiny 3m	ks	110,00	132,00
balné falcovanej krytiny 5m	ks	130,00	156,00
balné falcovanej krytiny 7m	ks	150,00	180,00

BALNÉ POD TRAPÉZOVÉ PLECHY (nevratné)	MJ	CENA € / 1 ks bez dph	CENA € / 1ks s dph
podkladové drevo rozmer 75x100x1000mm	ks	1,50	1,80
gumený pás pod drevo (vratné)	ks	6,00	7,20

Odporúčané použitie pri balíkoch trapézov do 2 t	Trapézy T-05, T-30 a STEPRO: vždy na paletu príslušnej dĺžky
dĺžka trapézu: do 3 m - 2 ks od 3 m - do 4 m - 3 ks od 4 m - do 5 m - 4 ks od 5 m - do 6 m - 5 ks od 6 m - do 7 m - 6 ks od 7 m - do 8 m - 7 ks	Trapéz T-12: Od dĺžky 6m - 6m paleta (pri hrúbke do 0,69mm) Od dĺžky 7m - 6m paleta (pri hrúbke od 0,70mm)
	Trapéz T-18, T-35, T-50 a SINUS 40: Od dĺžky 8m - 6m paleta (pri hrúbke do 0,69mm) Od dĺžky 11m - 6m paleta (pri hrúbke od 0,70mm)

OSTATNÉ BALNÉ (vratné)	MJ	CENA € / 1 ks bez dph	CENA € / 1ks s dph
balné pod zvitkový plech	ks	30,00	36,00
balné EUROPALETA	ks	20,00	24,00

BALNÉ RÁMIK NA TRAPÉZOVÉ PLECHY (nevratné)	MJ	CENA € / 1 ks bez dph	CENA € / 1ks s dph
balné do dreveného rámika	ks	4,00	4,80
rámik reverzných výrobkov	ks	5,75	6,90

Špeciálne použitie pri balení trapéz. plechov  
dĺžka trapézu: do 4,5 m - 2 ks  
do 6,7 m - 3 ks  
do 8,9 m - 4 ks  
do 11,1 m - 5 ks  
do 13,3 m - 6 ks

SPRACOVANIE MATERIÁLU	MJ	CENA € / 1 ks bez dph	CENA € / 1ks s dph
priečne delenie na linke	bm	0,06	0,072
pozdĺžne delenie na linke	bm	0,50	0,60
ochranná fólia lesk	bm	0,50	0,60
ochranná fólia mat	m2	0,60	0,72
ohýbanie materiálu do 100bm ohybu	bm	0,80	0,96
ohýbanie materiálu od 100bm ohybu	bm	0,60	0,72
ohýbanie u nás nezakúpeného materiálu	min	0,75	0,90

## ZÁLOHY A ZAPOŽIČANIE ZATVÁRAČOV FALCOV

- Záloha za zapožičanie zatvárača falcov Schlebach Piccolo, AKU zatvárač SEAM PRO 3v1: 500 € (600 € s DPH)
- Požičovné za zatvárač falcov Schlebach Piccolo, AKU zatvárač SEAM PRO 3v1: 35 € / deň (42 € s DPH)
- Pri predfalcovaní - prestoj za nepripravenosť staveniska: 15 € / začatú hodinu (18 € s DPH).
- Doprava pri vzdialenosti viac ako 100km od Badína (BB): 0,75 € / km (0,90 € s DPH)
- Pri ploche krytiny menšej ako 100 m<sup>2</sup> sa fakturuje celá cesta na stavbu a späť: 0,75 € / km (0,90 € s DPH)
- V cene je zahrnutý čas na falcovanie 100 m<sup>2</sup> za 60 minút. Manipuláciu zvitkov ťažších ako 100 kg zabezpečuje objednávateľ.
- Manipuláciu odoberania predfalcovaných šární (pásov krytiny) zabezpečuje objednávateľ s dostatočným počtom osôb.
- Prívod potrebného elektrického napájania stroja zabezpečuje objednávateľ.
- Predfalcovanie je možné len na prístupnej komunikácii s dostatočným priestorom na manipuláciu a prevádzku stroja.
- Záloha za falcovanie na mieste stavby: Za každých začatých 200m<sup>2</sup> krytiny - 100€. Vratná iba v prípade splnenia všetkých podmienok.





## BANSKÁ BYSTRICA | VÝROBA A CENTRÁLNY SKLAD

Badín 655, 976 32

tel.: +421 48 416 14 97 - 8 | mobil: 0800 800 876 | e-mail: [maslen@maslen.sk](mailto:maslen@maslen.sk)

### BRATISLAVA

Stavitelská 3  
830 00 Bratislava III  
mobil: +421 948 320 898  
[maslenba@maslen.sk](mailto:maslenba@maslen.sk)

### LUČENEC

Zvolenská 51  
984 01 Lučenec  
mobil: +421 902 972 040  
[maslenlc@maslen.sk](mailto:maslenlc@maslen.sk)

### POPRAĐ

Levočská 5745  
058 01 Poprad  
mobil: +421 948 389 864  
[maslenpp@maslen.sk](mailto:maslenpp@maslen.sk)

### TREŇCÍN

Zlatovská 24  
911 05 Trenčín  
mobil: +421 902 972 011  
[maslentn@maslen.sk](mailto:maslentn@maslen.sk)

### DUNAJSKÁ STREDA

Ádorská 50  
929 01 Dunajská Streda  
mobil: +421 902 972 060  
[maslends@maslen.sk](mailto:maslends@maslen.sk)

### MARTIN

Franc. partizánov 5666  
036 01 Martin  
mobil: +421 948 908 514  
[maslenmt@maslen.sk](mailto:maslenmt@maslen.sk)

### PREŠOV

Bardejovská 2446  
080 06 Prešov  
mobil: +421 948 972 060  
[maslenpo@maslen.sk](mailto:maslenpo@maslen.sk)

### TRNAVA

Modranská 2  
917 01 Trnava  
mobil: +421 948 972 020  
[maslentt@maslen.sk](mailto:maslentt@maslen.sk)

### GALANTA

Priemyselná 3  
924 01 Galanta  
mobil: +421 948 985 575  
[maslenga@maslen.sk](mailto:maslenga@maslen.sk)

### MICHALOVCE

Pekárenská 4  
071 01 Michalovce  
mobil: +421 948 651 115  
[maslenmi@maslen.sk](mailto:maslenmi@maslen.sk)

### PRIEVIDZA

Nadjazdová 1  
971 01 Prievidza  
mobil: +421 948 920 116  
[maslenpd@maslen.sk](mailto:maslenpd@maslen.sk)

### VEĽKÝ KRŤÍŠ

Železničná 4  
990 01 Veľký Krťiš  
mobil: +421 948 612 874  
[maslenvk@maslen.sk](mailto:maslenvk@maslen.sk)

### KRUPINA

ul. Osloboditeľov 920  
963 01 Krupina  
mobil: +421 948 615 426  
[maslenka@maslen.sk](mailto:maslenka@maslen.sk)

### NITRA

Novozámocká 64  
949 05 Nitra  
mobil: +421 902 972 021  
[maslennr@maslen.sk](mailto:maslennr@maslen.sk)

### SENICA

Železničná 1530  
905 01 Senica  
mobil: +421 918 180 628  
[maslense@maslen.sk](mailto:maslense@maslen.sk)

### ZVOLEN

Neresnícka 2229  
962 01 Zvolen  
mobil: +421 948 143 188  
[maslenzv@maslen.sk](mailto:maslenzv@maslen.sk)

### KOŠICE

Jarmočná 1896/2  
040 01 Košice  
mobil: +421 948 389 859  
[maslenke@maslen.sk](mailto:maslenke@maslen.sk)

### NOVÉ ZÁMKY

Komárňanská cesta 3  
940 56 Nové Zámky  
mobil: +421 948 389 850  
[maslennz@maslen.sk](mailto:maslennz@maslen.sk)

### ŠAHY

SNP č. 52  
936 01 Šahy  
mobil: +421 948 195 385  
[maslensh@maslen.sk](mailto:maslensh@maslen.sk)

### ŽILINA

Dlhá 87  
010 09 Žilina  
mobil: +421 948 389 854  
[maslenza@maslen.sk](mailto:maslenza@maslen.sk)

### LEVICE

Kalnická 9  
934 05 Levice  
mobil: +421 948 612 874  
[maslenlv@maslen.sk](mailto:maslenlv@maslen.sk)

### PODBREZOVÁ

Štiavnička 674  
976 81 Podbrezová  
mobil: +421 940 947 102  
[maslenbr@maslen.sk](mailto:maslenbr@maslen.sk)

### ŠTÚROVO

Madáchova 35  
943 60, Nána  
mobil: +421 917 729 015  
[maslenst@maslen.sk](mailto:maslenst@maslen.sk)

### RIMAVSKÁ SOBOTA

Košická 3210  
979 01, Rimavská Sobota  
mobil: +421 948 414 047  
[maslenrs@maslen.sk](mailto:maslenrs@maslen.sk)

## OBCHODNÉ ZASTÚPENIA

### MOLDAVA NAD BODVOU

Hunyadiho 29  
045 01 Moldava n. Bodvou  
mobil: +421 911 972 022  
[szendrey@europlech.sk](mailto:szendrey@europlech.sk)

### PIEŠŤANY

Rekreačná 7332/4  
921 01 Piešťany  
mobil: +421 918 919 731  
[strechypn@gmail.com](mailto:strechypn@gmail.com)

### ŽARNOVICA

Dolná 1491/18  
966 81 Žarnovica  
mobil: +421 905 501 053  
[r.r@mail.telekom.sk](mailto:r.r@mail.telekom.sk)



**INFOLINKA**

0800 800 876

[www.maslen.sk](http://www.maslen.sk)